

少年一部

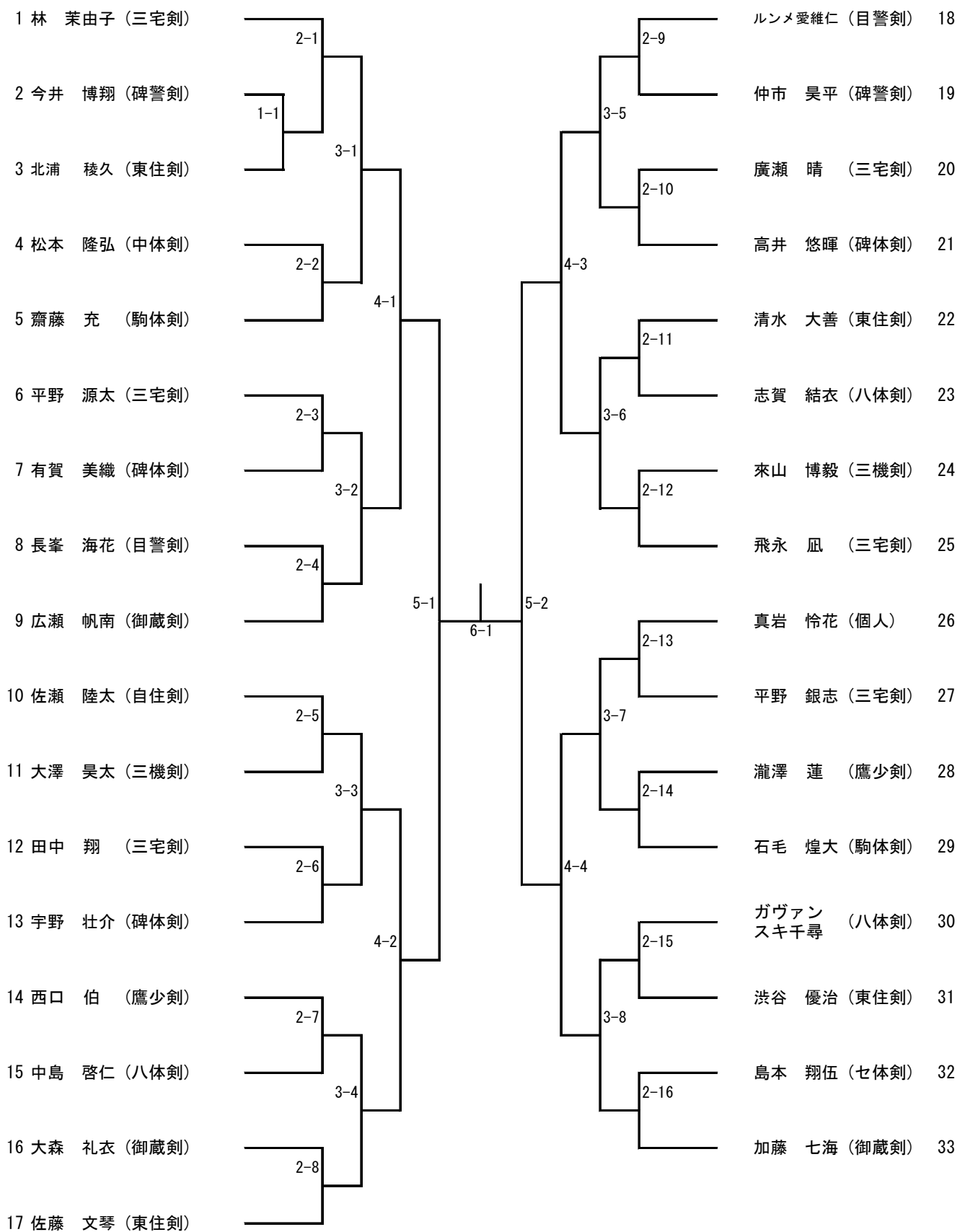

少年二部

1 筒井 誠治 (三機剣)		八代多佳子 (駒体剣)	24
2 加藤 陽 (東住剣)		島本 潤一 (七体剣)	25
3 勝田 航 (目警剣)		真岩航太郎 (個人)	26
4 汐見 遥香 (八体剣)		中川 陽心 (個人)	27
5 石島 康晴 (個人)		清水 悠太 (中体剣)	28
6 安田 麻 (碑警剣)		奥田 八寛 (三機剣)	29
7 延藤 幹帆 (駒体剣)		志賀颯真 (駒体剣)	30
8 小林 由奈 (個人)		瀬野滉太郎 (目警剣)	31
9 落合 恵人 (碑体剣)		木内 智大 (碑警剣)	32
10 飯岡 勇人 (中体剣)		土谷 立平 (三機剣)	33
11 西尾 結衣 (三宿剣)		島田将太郎 (三宿剣)	34
12 村上 眞之 (目警剣)		栗本 瀬那 (御蔵剣)	35
13 熊谷菜々美 (駒体剣)		佐藤 叶和 (目警剣)	36
14 岩見安樹和 (鷹少剣)		根木 哲心 (個人)	37
15 高見 光輝 (個人)		クラインアレックス (駒体剣)	38
16 宮野 兼丞 (三宿剣)		伊藤 悠希 (八体剣)	39
17 小高 一紗 (八体剣)		岡 晴起 (東住剣)	40
18 西川 碧波 (御蔵剣)		稲富 大和 (三宿剣)	41
19 赤羽 雄飛 (駒体剣)		上甲 悠人 (碑警剣)	42
20 中嶋 應介 (三機剣)		中川 朝心 (個人)	43
21 輿水 耀太 (三宿剣)		井上翔太郎 (駒体剣)	44
22 岡田 修明 (中体剣)		久保田嗣朗 (自住剣)	45
23 森山 紗羽 (自住剣)		後藤 廉人 (中体剣)	46
	佐藤 智英 (三機剣)	47	

少年三部

1 落合直太郎 (碑体剣)		宇野心一郎 (碑体剣)	24
2 宮城希江子 (中体剣)		黒川 雄司 (八体剣)	25
3 栗本 唯緒 (御蔵剣)		滝川 優子 (三宿剣)	26
4 長峯 蓮太 (目警剣)		早見 近衛 (中体剣)	27
5 吉富 隆馬 (駒体剣)		中嶋 希莉 (三機剣)	28
6 宮嶋 大雅 (碑警剣)		鎌田 蒼 (三宅剣)	29
7 加藤 立樹 (八体剣)		杉本 結奏 (東住剣)	30
8 井上 正勝 (碑体剣)		輿水 俊秀 (三宿剣)	31
9 高島 紬桔 (七体剣)		中田明歴史 (駒体剣)	32
10 宮野 桜子 (三宿剣)		栗本 曆 (御蔵剣)	33
11 鎌田 夕輝 (三宅剣)		楊 湔鈞 (目警剣)	34
12 東野 直将 (三宿剣)		小野 椋右 (個人)	35
13 堀内弥立朗 (自住剣)		酒井 摂 (鷹少剣)	36
14 清水 玲衣 (東住剣)		島村 龍明 (自住剣)	37
15 小西 彩琴 (中体剣)		小田 一織 (東住剣)	38
16 金子 士虎 (碑体剣)		西川 大凱 (御蔵剣)	39
17 大庫 悠仁 (目警剣)		田村 耀士 (七体剣)	40
18 來山 あかり (三機剣)		西尾 利信 (三宿剣)	41
19 五味漣次郎 (三宿剣)		栗本 一登 (御蔵剣)	42
20 天内 一乃 (個人)		伊藤 龍哉 (中体剣)	43
21 加藤 湊介 (御蔵剣)		安田 鉄 (碑警剣)	44
22 堀口孝太郎 (駒体剣)		奥田 暉洸 (三機剣)	45
23 白石 愛蓮 (碑警剣)		井上 惺 (駒体剣)	46
	倉井 大智 (碑体剣)	47	

中学一年男子

- 1 夏堀友太郎 (東山中)
- 2 伊藤 遥土 (十中)
- 3 田村 浩盛 (多摩目)
- 4 三浦 伊織 (中央中)
- 5 高田 陽向 (多摩目)
- 6 樋口 昊佑 (東山中)
- 7 渡部 瑞己 (日工駒)
- 8 清水 貴大 (駒体剣)

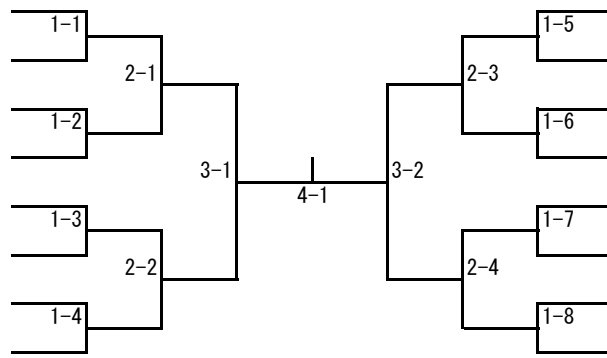

- 9 星野泰之介 (多摩目)
- 10 田中 翔一 (東山中)
- 11 遠藤 湊 (桜修館中高)
- 12 中川 湧喜 (中央中)
- 13 羽生 湊空 (多摩目)
- 14 岡田 煌星 (東山中)
- 15 中川 晴稀 (十中)
- 16 小林 莞太 (個人)

中学男子二年

- 1 多田 伊織 (中央中)
- 2 岡野 恵大 (十中)
- 3 清水 悠太 (日工駒)
- 4 木村 唯人 (中央中)
- 5 岩佐 瑛生 (個人)
- 6 田中 仁 (中央中)
- 7 浅川 颯甫 (桜修館)
- 8 田平 真啓 (日工駒)
- 9 小栗 暉郎 (鷹少剣)

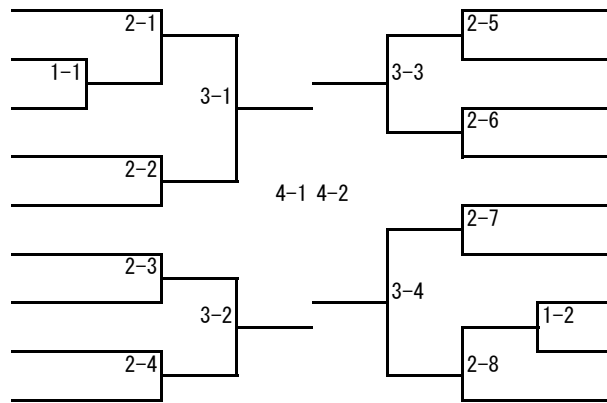

- 10 中田礼雄 (駒体剣)
- 11 和田 寅生 (中央中)
- 12 西川 駈 (御蔵剣)
- 13 河内 祥 (東山中)
- 14 土田 琉介 (碑警剣)
- 15 小林 空聖 (中央中)
- 16 西田 悠貴 (日工駒)
- 17 佐藤 理仁 (桜修館)
- 18 須藤 頌真 (中央中)

中学三年男子

- 1 平野 孝介 (日工駒)
- 2 大橋 淳平 (三宅剣)
- 3 大森 暖 (御蔵剣)
- 4 小嶋凜太郎 (東山中)
- 5 吉見 理世 (中央中)

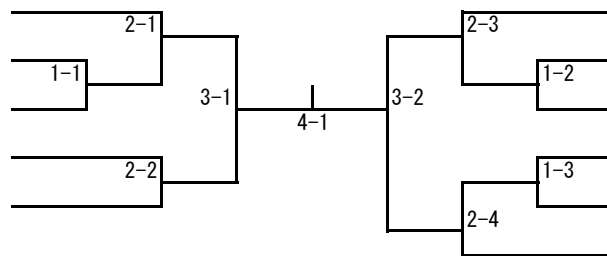

- 6 内野 稜也 (鷹少剣)
- 7 野田 遥太 (日工駒)
- 8 笹本 匠琉 (三宅剣)
- 9 松岡 翔太 (個人)
- 10 田尻 嶺央 (八体剣)
- 11 小泉 吉太 (七体剣)

中学女子

- 1 千葉 彩加 (中央中)
- 2 河合 かな (桜修館)
- 3 鈴木 惟紗 (鷹少剣)
- 4 前田 七海 (駒体剣)
- 5 石塚 結愛 (十中)
- 6 東 明香里 (桜修館)
- 7 林 千夏子 (三宅剣)
- 8 大森 紅奈 (御蔵剣)
- 9 吉田 佳穂 (桜修館)
- 10 清水 輝 (十中)
- 11 武樋 嘉乃 (東山中)

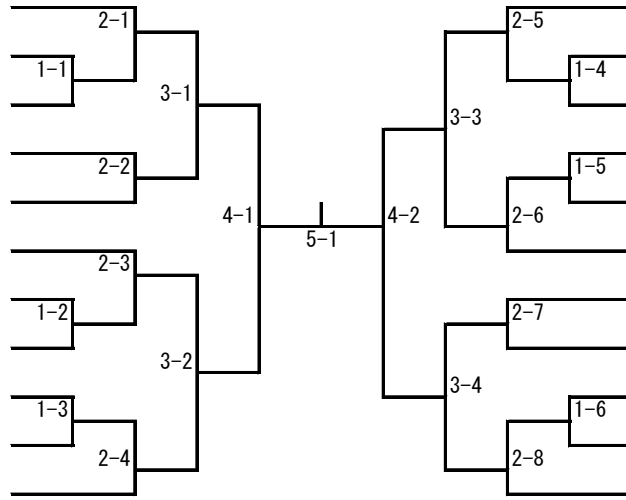

- 12 大橋菜々子 (三宅剣)
- 13 牛山 京香 (駒体剣)
- 14 小林 詩 (桜修館)
- 15 野村 直緒 (碑警剣)
- 16 井出 皐月 (桜修館)
- 17 野村 杏奈 (十中)
- 18 井出 遥香 (桜修館)
- 19 栗田 和子 (東山中)
- 20 加藤 優海 (御蔵剣)
- 21 鈴木 佳琳 (鷹少剣)
- 22 寺田 葵栄 (桜修館)

高・大・初段以下

- 1 豊田 威衛 (七体剣)
- 2 漆崎 太一 (多摩目)
- 3 山口 悠輝 (目黒日大)
- 4 今村 優太 (目黒日大)
- 5 齋藤 健吾 (自学園)
- 6 橋中 悠馬 (目黒日大)
- 7 増田 遥来 (自学園)
- 8 佐野 弘樹 (多摩目)
- 9 三村 高矢 (日工駒)
- 10 大滝 真怜 (目黒日大)
- 11 齋藤 誠也 (都目黒)

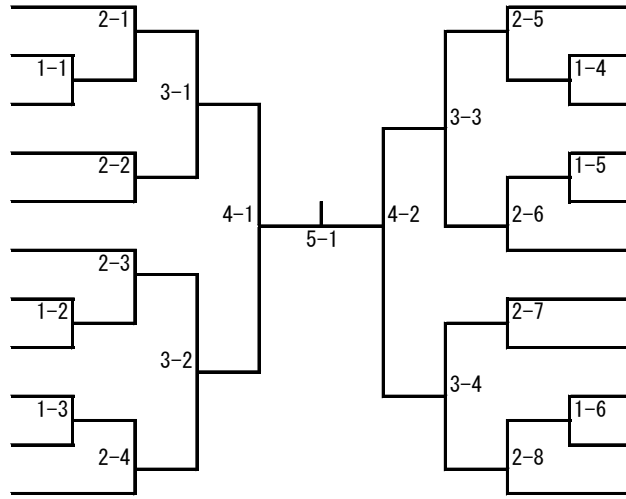

- 12 八木 悠斗 (多摩目)
- 13 渡辺 晴 (自学園)
- 14 森 陽大 (目黒日大)
- 15 春日 謙辰 (日工駒)
- 16 遠藤 玲 (目黒日大)
- 17 仲村 遥希 (多摩目)
- 18 池戸虎太郎 (自学園)
- 19 川原 愛葵 (多摩目)
- 20 狩野 天 (目黒日大)
- 21 高橋 優太 (都目黒)
- 22 伊藤 柚輝 (日工駒)

高校大学女子2・3段

- 1 山本 璃乙 (三宅剣)
- 2 丹後 光 (七体剣)
- 3 宮田 真萌 (都駒場)
- 4 山下紗也加 (目黒日大)
- 5 佐藤 華寧 (自学園)
- 6 高橋萌々子 (都駒場)

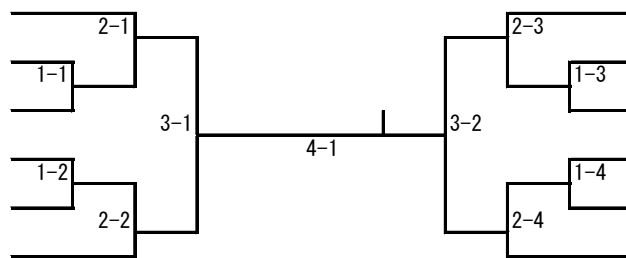

- 7 村上 京香 (目黒日大)
- 8 伊藤 千尋 (都駒場)
- 9 末吉 美結 (東住剣)
- 10 野村 紅花 (桜修館中高)
- 11 西 悠華 (都駒場)
- 12 菊地 美羽 (自学園)

高校大学男子2・3段

1 小出 敏貴 (都目黒)		沖 龍人 (目警剣)	20
2 熊野 弾 (桜修館)		工藤 勇太 (都目黒)	21
3 沼崎 羽流 (七体剣)		伴在 秀太 (七体剣)	22
4 杉 黎輝 (日工駒)		廣田 晃大 (都駒場)	23
5 堀池 瑛太 (多摩目)		稲生 武尊 (駒体剣)	24
6 三上 楓 (自住剣)		工藤 大輝 (東住剣)	25
7 高橋 陸 (都駒場)		栃木 侑真 (自住剣)	26
8 橋本 敬瞳 (駒体剣)		資野佑二郎 (多摩目)	27
9 斗ヶ澤悠人 (目黒日大)		豊田 浩暉 (七体剣)	28
10 宮島 悠誠 (多摩目)		朝岡康之介 (日工駒)	29
11 松岡 龍 (七体剣)		佐山慶多 (駒体剣)	30
12 福井 康将 (日工駒)		沖山 琉星 (都駒場)	31
13 熊谷虎太郎 (駒体剣)		谷口蓮太郎 (個人)	32
14 柁木 太一 (都駒場)		井上 遥葉 (日工駒)	33
15 青田 倫 (七体剣)		筑波 俊輔 (三宅剣)	34
16 里 匠磨 (日工駒)		加野 統 (都駒場)	35
17 笹本 琉々 (三宅剣)		敦賀 康太 (七体剣)	36
18 鳥濱 海羽 (目警剣)		長谷川柁蔵 (自学園)	37
19 五十嵐龍太郎 (都目黒)		西端 誠二 (多摩目)	38

一般初段以下

- 1 亀ヶ谷尚也 (駒体剣)
- 2 鈴木 兼 (鷹少剣)
- 3 鎌田 淳史 (三宅剣)
- 4 川口 良介 (鷹少剣)
- 5 延藤 博 (駒体剣)

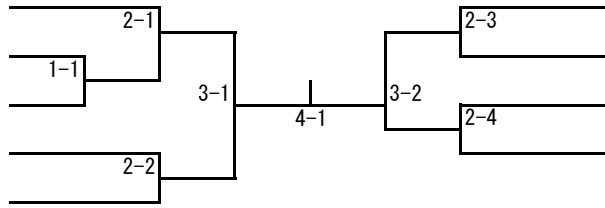

- 瀧澤 彩子 (鷹少剣) 6
- 石島智恵子 (個人) 7
- クラインジェイソン (駒体剣) 8
- 田村 愛子 (七体剣) 9

一般二三段

- 1 河合 春樹 (七体剣)
- 2 稲生美和子 (駒体剣)
- 3 中村 健 (鷹少剣)
- 4 増山 浩 (東急バス)
- 5 榊原 佳里 (自住剣)
- 6 河合 和樹 (個人)
- 7 吉富 直隆 (駒体剣)
- 8 黒田 清大 (鷹少剣)

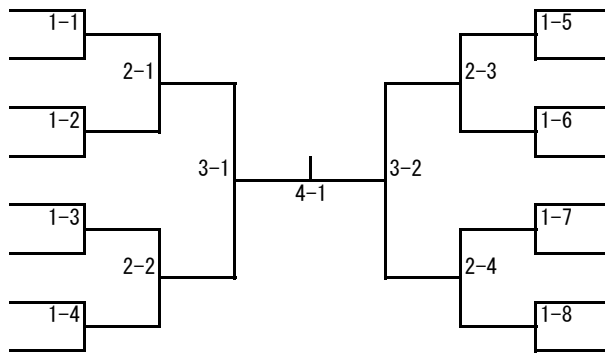

- 山本 綾子 (鷹少剣) 9
- 杉本 諭 (東住剣) 10
- 千田 勝也 (鷹少剣) 11
- 渡邊 陽平 (個人) 12
- 武久 直樹 (三宿剣) 13
- 堀口香澄 (駒体剣) 14
- 中村 淳 (鷹少剣) 15
- 羽根田一輝 (自住剣) 16

一般四五段

- 1 尾崎 昭則 (個人)
- 2 陣野 俊彦 (桜修館中高)
- 3 杉山 浩二 (鷹少剣)
- 4 島 尚士 (駒体剣)
- 5 栃木 康昌 (自住剣)
- 6 末吉 和昭 (東住剣)
- 7 島 健人 (駒体剣)
- 8 田中 智顕 (鷹少剣)
- 9 伏間 文悟 (鷹少剣)
- 10 吉田 慧士 (三宅剣)
- 11 戸谷 和輝 (個人)

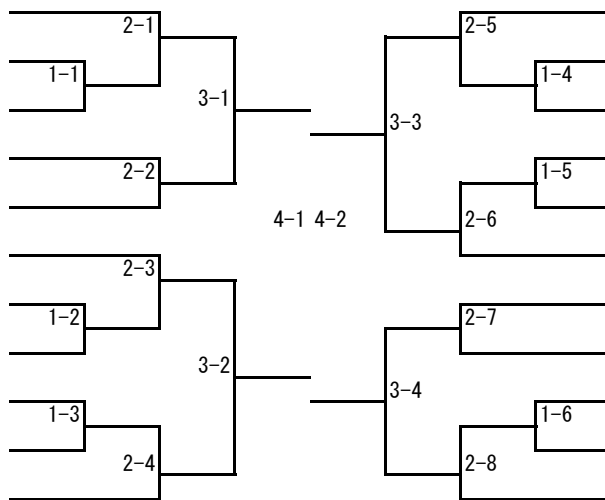

- 小林 航大 (自住剣) 12
- 岩田 健吾 (碑体剣) 13
- 佐藤 安信 (駒体剣) 14
- 清水 崇司 (東住剣) 15
- 中川 博之 (鷹少剣) 16
- 廣瀬 喜与 (三宅剣) 17
- 高久 絢名 (三宿剣) 18
- 北浦 進 (東住剣) 19
- 伊藤 茂一 (個人) 20
- 清水 順平 (自住剣) 21
- 茂籠 勝義 (鷹少剣) 22

高校大学女子初段以下

- | | | |
|---|-------|--------|
| 1 | 幸福 千鈴 | (多摩目) |
| 2 | 佐々木華凜 | (自学園) |
| 3 | 天方 理実 | (日工駒) |
| 4 | 西田 茉央 | (目黒日大) |
| 5 | 九鬼 華乃 | (自学園) |
| 6 | 天坊 光里 | (自学園) |
| 7 | 田村 悠 | (都駒場) |

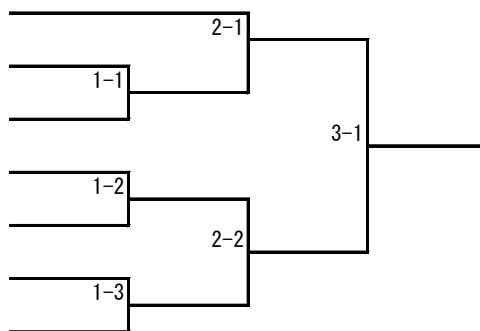

少年団体

- | | |
|----|-------------|
| 1 | 自由ヶ丘剣道クラブ |
| 2 | 中央体育館 |
| 3 | 目黒警察少年剣道部 |
| 4 | 三宅島剣道クラブ |
| 5 | 駒場体育館 |
| 6 | 碑文谷警察署少年剣道部 |
| 7 | 碑文谷体育館 |
| 8 | 八雲体育館 |
| 9 | 御蔵島剣道クラブ |
| 10 | 東根住区剣道教室 |
| 11 | 三宿剣友会 |
| 12 | 区民センター体育館 |
| 13 | 第三機動隊少年剣道部 |

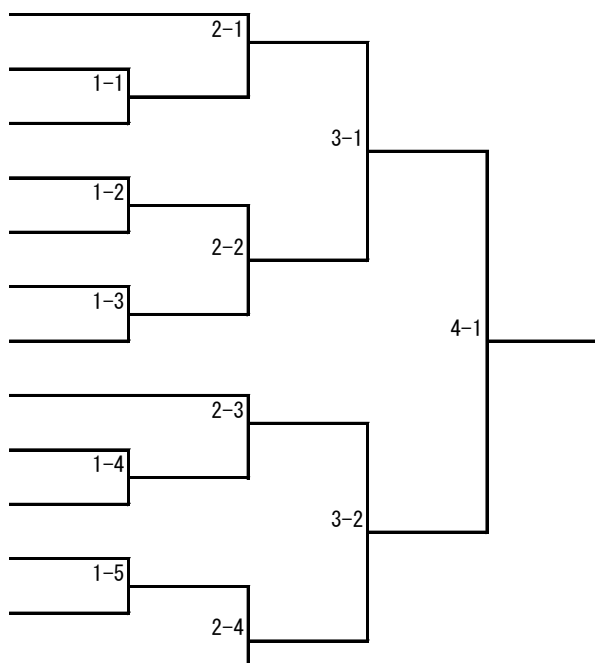

中学団体

- | | |
|---|----------|
| 1 | 目黒中央中 |
| 2 | 東山中 |
| 3 | 多摩大目黒 |
| 4 | 三宅島剣道クラブ |
| 5 | 駒場体育館 |
| 6 | 日工大駒場 |
| 7 | 桜修館中高 |
| 8 | 十中 |
| 9 | 御蔵島剣道クラブ |

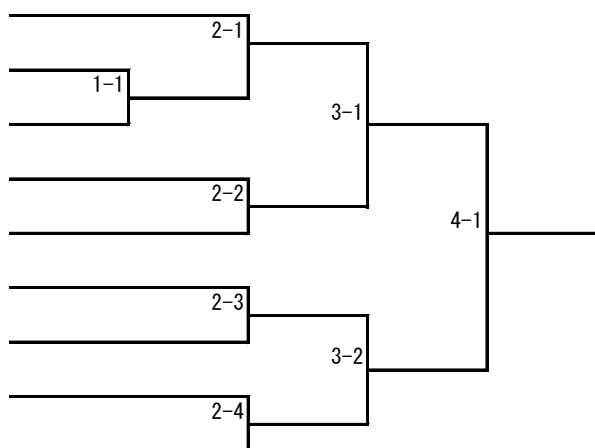

高校団体

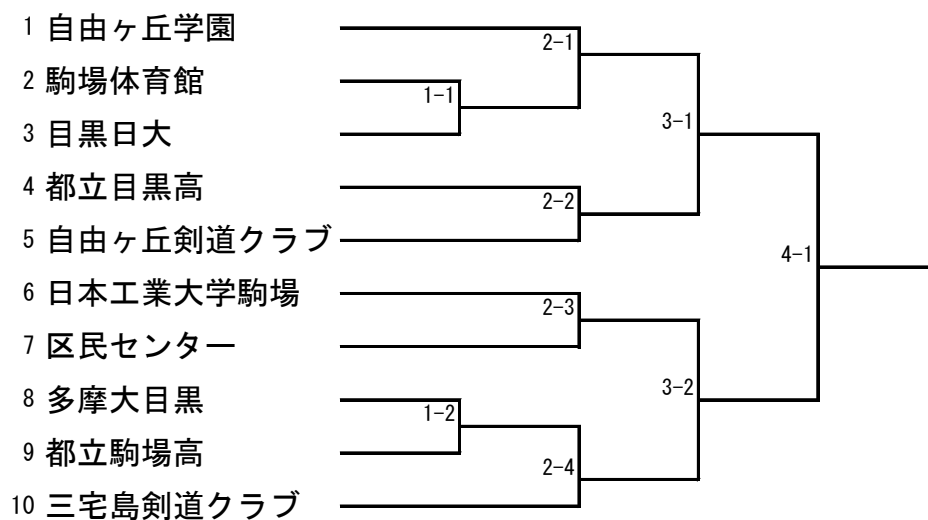

一般団体

