

少年一部

1 上村蒼太郎 (東住剣)		須藤 頌真 (目警剣)	18
2 西川 駟 (御蔵剣)		小杉 誠弥 (東住剣)	19
3 中田 侑吾 (八体剣)		中田 礼雄 (駒体剣)	20
4 小林 空聖 (目警剣)		石原 愛和 (八体剣)	21
5 金森倅太郎 (中体剣)		中川 晴稀 (自住剣)	22
6 宇敷百々花 (駒体剣)		津止 皆人 (碑体剣)	23
7 小野 圭暁 (中体剣)		早見左之助 (中体剣)	24
8 渋谷慎太郎 (七体剣)		横川 凜太郎 (鷹少剣)	25
9 土田 琉介 (碑警剣)		中川 紅奈 (修験剣)	26
10 八田 直央 (烏森剣)		余語 大健 (三機剣)	27
11 浅川 颯甫 (個人)		小澤希予成 (碑警剣)	28
12 佐治優里奈 (三宿剣)		岩佐 瑛生 (個人)	29
13 斎藤 璃音 (目警剣)		稲富 結菜 (三宿剣)	30
14 林 千夏子 (三宅剣)		谷口 統哉 (東住剣)	31
15 下重 叡正 (鷹少剣)		宮城 宏平 (中体剣)	32
16 神原美沙希 (碑体剣)		丹後 晴 (七体剣)	33
17 宮城 良晴 (中体剣)			

少年二部 (1)

1 丸山 周優 (駒体剣)		谷口蓮太郎 (目警剣)	24
2 政光 勝明 (八体剣)		田尻 嶺央 (八体剣)	25
3 仲瀬 穂乃 (修験剣)		後藤 稲 (御蔵剣)	26
4 岡田 晴 (鷹少剣)		五十嵐菜津美 (七体剣)	27
5 津田紘士郎 (碑体剣)		内野 稜也 (鷹少剣)	28
6 鳥濱 海羽 (目警剣)		伊藤 遼 (八体剣)	29
7 中山 めい (烏森剣)		栃木 侑真 (自住剣)	30
8 藤井 徳真 (自住剣)		上村 美海 (東住剣)	31
9 豊田 威衡 (七体剣)		笹本 匠琉 (三宅剣)	32
10 長岡 哲史 (八体剣)		菊池 嘉文 (個人)	33
11 亀山 侑磨 (東住剣)		土田 海斗 (碑警剣)	34
12 藤賀 由柊 (中体剣)		宇敷 暁久 (駒体剣)	35
13 佐治賢太郎 (三宿剣)		青田 修 (個人)	36
14 市野 潤 (駒体剣)		佐堀 湊 (自住剣)	37
15 近藤 隆太 (八体剣)		本間 敦 (八体剣)	38
16 高木 浩貴 (三機剣)		副島 理人 (碑体剣)	39
17 三宅 音翔 (個人)		高橋 京平 (東住剣)	40
18 寺崎 莉花 (碑警剣)		稻富 心菜 (三宿剣)	41
19 徳山 葵 (御蔵剣)		森岡 蓮 (東住剣)	42
20 金澤 治杜 (八体剣)		小田切淳星 (中体剣)	43
21 坂元 仁南 (東住剣)		米田 周平 (三機剣)	44
22 石原 理緒 (鷹少剣)		松崎 快 (目警剣)	45
23 田島 礼 (目警剣)			

少年二部 (2)

46 登坂 瑛太 (鷹少剣)									浅沼 優奈 (三宅剣)	68
47 宮入 將栄 (目警剣)	1-14								工藤 勇太 (碑警剣)	69
48 大田 都和 (個人)		2-17							山縣 世歩 (宮前剣)	70
49 神原 春希 (碑体剣)			3-9						上田壮二郎 (自住剣)	71
50 小澤 孝有 (碑警剣)		2-18							谷口 紗英 (東住剣)	72
51 藤本 美優 (中体剣)				4-5					大野 辰弥 (八体剣)	73
52 穴水の花奈 (修験剣)	1-15								中澤 礼 (八体剣)	74
53 根岸遼太郎 (東住剣)			3-10						卜部 烈 (三機剣)	75
54 前田 崇行 (八体剣)	1-16								岡崎 慎 (中体剣)	76
55 七日市太郎 (駒体剣)									柴田 明良 (目警剣)	77
56 大日方良嘉 (三機剣)									安塚 仁志 (修験剣)	78
57 笹波 和生 (八体剣)				5-3					稲生 武尊 (駒体剣)	79
58 大森 暖 (御蔵剣)	1-17				6-2				松濱 豪志 (個人)	80
59 末吉 佑衣 (東住剣)									大賀 雄陽 (鷹少剣)	81
60 里吉 雄大 (烏森剣)	1-18								中嶋 健仁 (八体剣)	82
61 佐々木 麗 (七体剣)									熊谷虎太郎 (駒体剣)	83
62 森戸 雄正 (目警剣)									小泉 壱太 (七体剣)	84
63 橋本 敬瞳 (駒体剣)									大塚 泰山 (東住剣)	85
64 茂籠 心彩 (中体剣)									吉見 理世 (個人)	86
65 吉田 日向 (八体剣)									野上文大朗 (碑警剣)	87
66 角田絢之介 (三宿剣)	1-19								広瀬 颯 (御蔵剣)	88
67 田口 智竹 (自住剣)									堀合 義統 (目警剣)	89
									穴見 真昭 (八体剣)	90



少年三部 (2)

42 松崎 道人 (七体剣)									村松 大輝 (自住剣)	62
43 大野 倫弥 (八体剣)	1-10								勝谷 光政 (三宿剣)	63
44 高田 峻真 (三宅剣)		3-9							尾野 旭紀 (中体剣)	64
45 枝 昂輝 (宮前剣)		2-18							秋山 壮太 (目警剣)	65
46 加藤蓮太郎 (鷹少剣)			4-5						岩本 大輝 (御蔵剣)	66
47 三上 楓 (自住剣)		2-19							青田 倫 (個人)	67
48 宇敷 京花 (駒体剣)									八田 泰知 (烏森剣)	68
49 若林 空志 (中体剣)	1-11		3-10						丹後 光 (七体剣)	69
50 倉井 大斗 (烏森剣)		2-20							福山 晃太郎 (修験剣)	70
51 平野 玄大 (目警剣)				5-3					竹永紗友里 (八体剣)	71
52 岩崎 遼 (東住剣)		2-21			6-2				吉住 沙羅 (中体剣)	72
53 五十嵐龍太郎 (七体剣)	1-12								野口 徹彌 (碑体剣)	73
54 田中 紅葉 (三宿剣)		3-11							羽根田弓佳 (八体剣)	74
55 藤賀 拓未 (中体剣)		2-22							此元聡太郎 (鷹少剣)	75
56 豊田 浩暉 (目警剣)			4-6						濱口 純汰 (自住剣)	76
57 小野寺 雫 (御蔵剣)		2-23							佐藤 海 (三宿剣)	77
58 ドースオスカー義仁 (烏森剣)									安達 和樹 (三機剣)	78
59 天内 義護 (個人)	1-13		3-12						橋本 悠右 (烏森剣)	79
60 小野寺晴人 (中体剣)		2-24							山本 璃乙 (三宅剣)	80
61 浅沼 杏奈 (三宅剣)									藤井 みよ (七体剣)	81

中学一年男子

- 1 唐橋 礼 (東住剣)
- 2 曾我 和弘 (烏森剣)
- 3 土田興毅 (駒体剣)
- 4 仲村将太郎 (多摩目)
- 5 樽館 陽天 (七体剣)
- 6 藤幸 隆介 (東住剣)
- 7 稲富 大成 (三宿剣)
- 8 中村 聡太 (修験剣)
- 9 西川 大基 (目警剣)
- 10 古屋 泰知 (中体剣)
- 11 モリス嘉幸樹 (十一中)

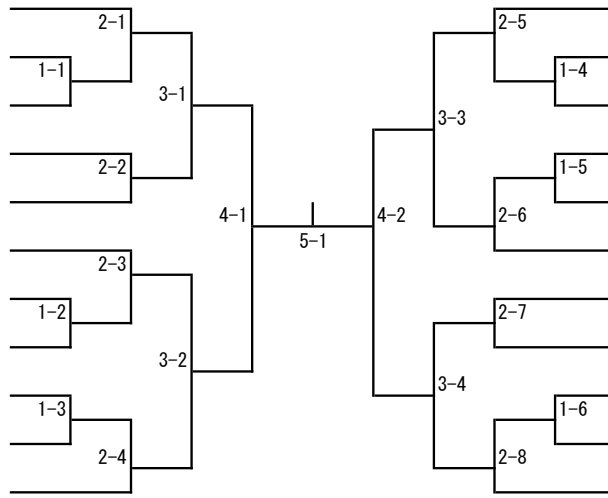

- 岡村 悠希 (十一中) 12
- 市野 秀 (駒体剣) 13
- 南原 駿太 (中体剣) 14
- 大喜多春伊 (三機剣) 15
- 今野 健人 (東住剣) 16
- 於 志訓 (多摩目) 17
- 石川 大翔 (中体剣) 18
- 西堀 龍哉 (宮前剣) 19
- 宮入 聖宝 (目警剣) 20
- 小林 佑 (八体剣) 21
- 仲瀬 太輔 (修験剣) 22

中学男子二年

- 1 高見 陽彦 (桜修館)
- 2 松浦 聞汰 (鷹少剣)
- 3 安藝 圭優 (十中)
- 4 筑波 大輝 (三宅剣)
- 5 薛 正義 (十一中)
- 6 遠藤 開 (目警剣)
- 7 曾根 怜王 (十中)
- 8 高田 昂歩 (三宅剣)
- 9 広瀬 洋平 (御蔵剣)
- 10 竹永嵩一郎 (八体剣)
- 11 川嶋稚日呂 (中央中)

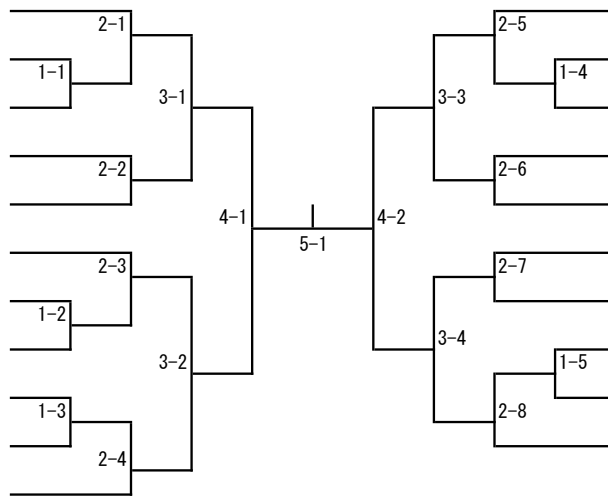

- 宮下 颯 (三宅剣) 12
- 須賀 健 (多摩目) 13
- 渡邊 結成 (十中) 14
- 雨宮 奨 (中体剣) 15
- 畑 開人 (八体剣) 16
- 和崎 敦貴 (桜修館) 17
- 高井秀太郎 (八体剣) 18
- 稻生 健人 (烏森剣) 19
- 高橋 拓実 (十中) 20
- 半田一吹輝 (十一中) 21

中学三年男子

- 1 赤嶺 星渚 (桜修館)
- 2 山本ひかる (中央中)
- 3 沖 拓人 (目警剣)
- 4 牧野 慧人 (桜修館)
- 5 尾藤 宏篤 (三機剣)
- 6 召田 晃大 (修験剣)
- 7 蛭名 宇城 (桜修館)
- 8 大関 柊一 (中央中)
- 9 永嶋祥太郎 (十中)
- 10 櫻井 亮太 (中体剣)
- 11 岡本 寛大 (桜修館)

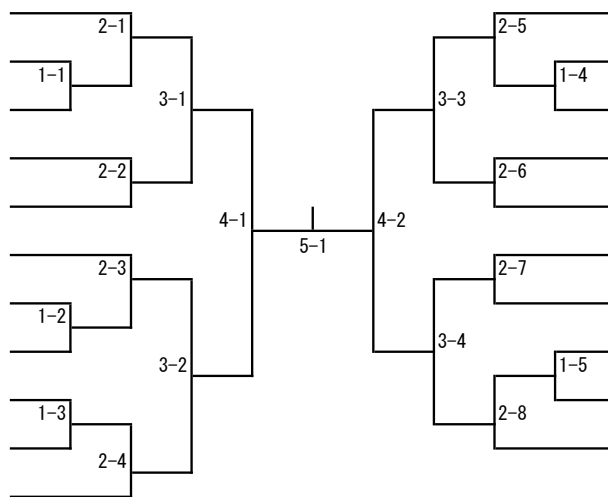

- 白井 奏大 (桜修館) 12
- 高越 拓実 (鷹少剣) 13
- 遠藤 郁晃 (十中) 14
- 金城 椋大 (中体剣) 15
- 河野 優仁 (中央中) 16
- 江川 俊 (桜修館) 17
- 今給黎壮太 (三機剣) 18
- 飯野 海友 (桜修館) 19
- デシュパン  
デ・海 (宮前剣) 20
- 関口 心拳 (中央中) 21

中学女子

- 1 栗本 小潮 (御蔵剣)
- 2 吉川 野乃 (十中)
- 3 横山 葵 (桜修館)
- 4 笹原朱里杏 (十一中)
- 5 茂籠 果凜 (中体剣)
- 6 末吉 美結 (東住剣)
- 7 中村 理乃 (十一中)
- 8 宮川 結衣 (桜修館)
- 9 柏村 更沙 (十中)
- 10 前田 芳子 (三機剣)
- 11 金城 和花 (桜修館)

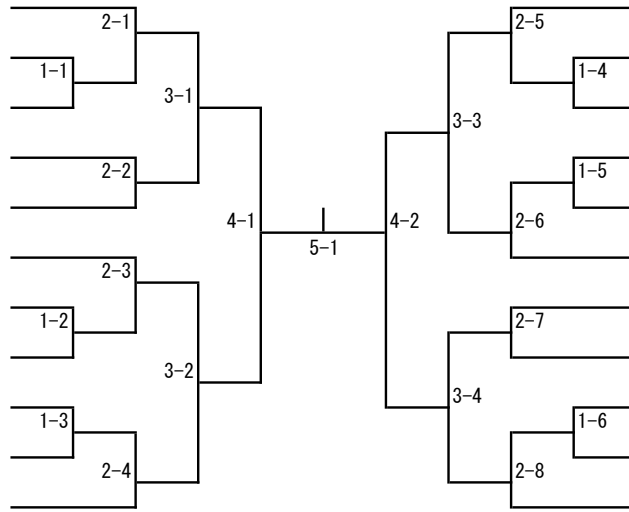

- 高松麗緒菜 (三宅剣) 12
- 佐藤 文香 (桜修館) 13
- 満田 夏蓮 (十中) 14
- 関 祐希 (中央中) 15
- 原田 祐里 (八体剣) 16
- 富谷 神凡 (十一中) 17
- 根本 日子 (十一中) 18
- 川島 風香 (十中) 19
- 高木 真帆 (三機剣) 20
- 圖師 愛理 (鷹少剣) 21
- 富永 千尋 (桜修館) 22

高・大・一般男子初段以下

- 1 木下 悟 (日工大)
- 2 奥田 和宥 (日出高)
- 3 飯野 勝磨 (自学園)
- 4 森屋 幸太 (自学園)
- 5 長瀬響志郎 (日工大)
- 6 池田龍之介 (目学院)
- 7 菅沼 久賀 (日工大)
- 8 松本 和亮 (自住剣)
- 9 杉山 步夢 (自学園)

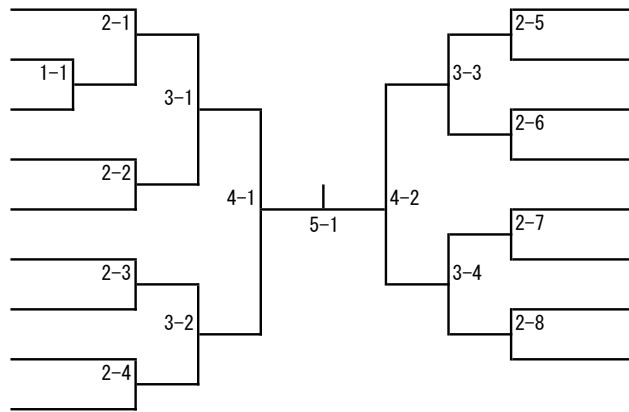

- 柴田 陽平 (日工大) 10
- 山口 和真 (自学園) 11
- 松岡 遼馬 (自学園) 12
- 古川 琢磨 (目学院) 13
- 横川 正紀 (鷹少剣) 14
- 豊田 重徳 (日工大) 15
- 竹内 福仁 (自学園) 16
- 五島 啓佑 (東工大) 17

高校大学女子2・3段

- 1 矢吹 萌 (三機剣)
- 2 水内 彩心 (東住剣)
- 3 大野万里奈 (桜修館)
- 4 福田 汐理 (東剣友)
- 5 吉田侑貴 (多摩目)
- 6 船越 夏実 (自住剣)
- 7 平松 妹佳 (三宅剣)
- 8 辻 千波 (日出高)
- 9 五十嵐玲南 (日工駒)
- 10 神田 珠希 (東剣友)
- 11 土井 春果 (日出高)

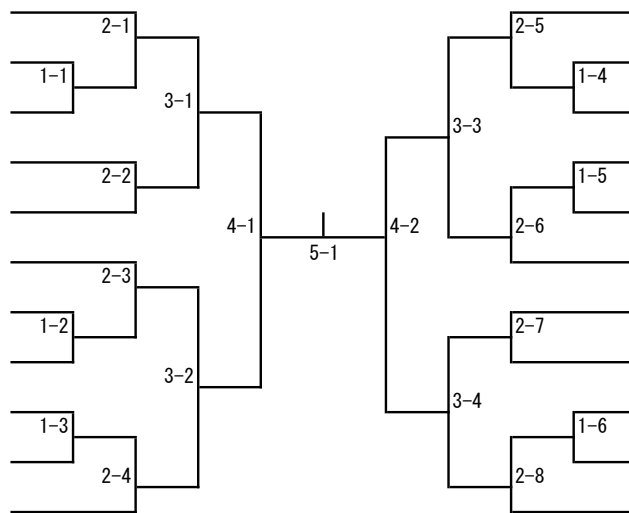

- 藤澤 真奈 (個人) 12
- 川幡 翠 (東剣友) 13
- 井澤二千夏 (三宅剣) 14
- 豊田 花菜 (目警剣) 15
- 小野塚芽依 (日出高) 16
- 兜坂今日子 (東剣友) 17
- 戸川 莉奈 (目学院) 18
- 小林 明帆 (修験剣) 19
- 古川 麻莉 (桜修館) 20
- 藤本真裕子 (日工駒) 21
- 倉次 野恵 (多摩目) 22

高校大学男子2・3段

1 竹谷 祐亮 (碑体剣)		佐々木 爽 (目学院)	30
2 小原 大智 (東剣友)		丸山 滉生 (日工大)	31
3 鈴木寛太郎 (日工大)		金子 怜史 (東住剣)	32
4 河合 和樹 (七体剣)		田中 隼平 (自学園)	33
5 工藤 大輝 (東住剣)		山下 慎司 (東剣友)	34
6 青木信太郎 (目学院)		桐生 悟 (東工大)	35
7 村上 勝也 (東工大)		石田飛雄馬 (日出高)	36
8 佐藤 達紀 (東工大)		川田 直人 (東剣友)	37
9 梁 成基 (目学院)		山中 州 (自学園)	38
10 齋藤 海晟 (東工大)		山縣 英介 (東工大)	39
11 三原 尚人 (日出高)		中村 知慎 (中体剣)	40
12 武田 裕貴 (東工大)		鎌田 流伊 (目学院)	41
13 中島 空太 (東剣友)		富澤 昇輝 (東工大)	42
14 田中 智弘 (自学園)		杉山 尚柳 (桜修館)	43
15 池田 俊彦 (日工大)		小林 悠喜 (東工大)	44
16 柳澤 主税 (自学園)		前田祥太郎 (日工大)	45
17 吉井 汰一 (目学院)		長谷川 颯 (自学園)	46
18 藤澤 友哉 (個人)		中島 滉泰 (個人)	47
19 奥谷 太陽 (中体剣)		谷川光之介 (桜修館)	48
20 後藤 駿介 (東剣友)		野中 祥成 (多摩目)	49
21 大関 勇仁 (多摩目)		橋本 瑛太 (目学院)	50
22 谷 幸昂 (東工大)		菅 信治 (東剣友)	51
23 石坂 祐樹 (東工大)		市野 康太 (東工大)	52
24 小森 理央 (目学院)		染矢 克希 (東住剣)	53
25 脇山 玲 (東剣友)		杉崎 圭 (東工大)	54
26 片岡 零 (日工大)		原田 駿也 (目学院)	55
27 早坂 涉 (自学園)		松田 翔平 (三宅剣)	56
28 定家 晟仁 (日出高)		早川 隼平 (東剣友)	57
29 野口 哲 (桜修館)		西 健太郎 (自学園)	58
	有谷 武浩 (日工大)	59	



12

一般男子2・3段

- 1 三枝 聖幸 (個人)
- 2 登坂 洋平 (鷹少剣)
- 3 津田 隆好 (三宿剣)
- 4 丸山 岳彦 (個人)
- 5 藤幸 尚介 (東住剣)
- 6 伊藤 茂一 (個人)
- 7 中村 健 (鷹少剣)
- 8 清水 順平 (自住剣)
- 9 塚本 和椰 (駒体剣)

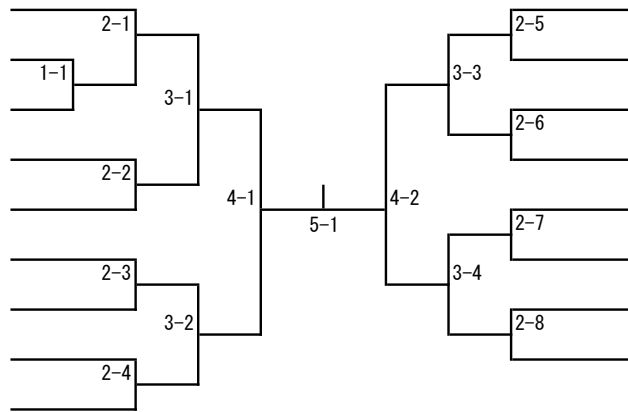

- 橋本 圭司 (駒体剣) 10
- ~~海藤 信良 (三宿剣) 11~~ 欠
- 杉山 浩二 (鷹少剣) 12
- 芹田 元一 (個人) 13
- 勝谷 有也 (修験剣) 14
- 中村 淳 (鷹少剣) 15
- 雛形 浩成 (個人) 16
- 池下 尚吾 (三宿剣) 17

13

一般女子二三段

- 1 小林麻祐子 (鷹少剣)
- 2 板垣たかね (東住剣)
- 3 藤 智子 (自住剣)
- 4 榑原 佳里 (自住剣)
- 5 山本 綾子 (鷹少剣)
- 6 杉本菜緒美 (東住剣)

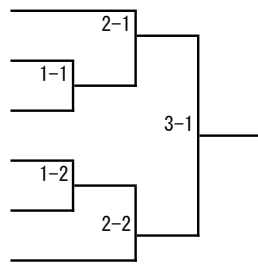

14

一般四五段

- 1 向笠 文崇 (宮前剣)
- 2 栃木 康昌 (自住剣)
- 3 細江真己人 (三機剣)
- 4 北浦 進 (東住剣)
- 5 岡田 龍 (鷹少剣)
- 6 井村 正寿 (駒体剣)
- 7 丹羽 雅士 (目黒基地)
- 8 稲生 慎一 (駒体剣)
- 9 鍋島 幸造 (目黒基地)
- 10 末吉 和昭 (東住剣)
- 11 伊藤 謙吾 (東工大)
- 12 竹田 幸恵 (三宅剣)
- 13 滝沢 憲弘 (個人)

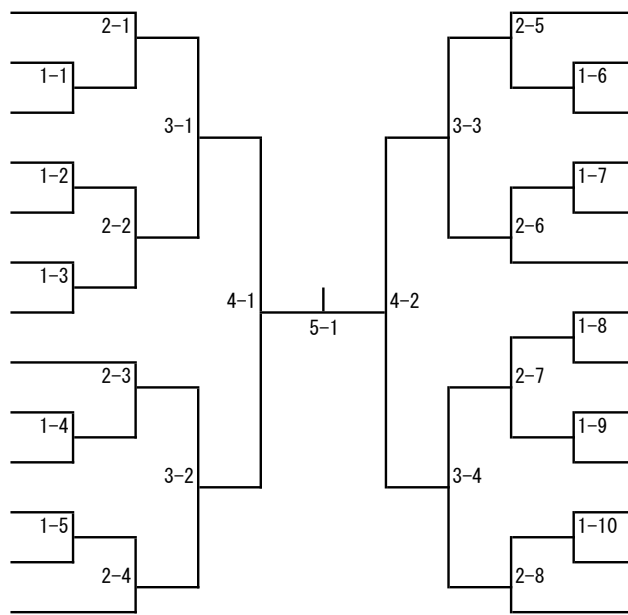

- 瀬川 剛 (個人) 14
- 依田 学 (駒体剣) 15
- 松谷 忠興 (個人) 16
- 古屋 泰孝 (鷹少剣) 17
- 石川 大輔 (目黒基地) 18
- 浜野 将之 (自住剣) 19
- 島 健人 (駒体剣) 20
- 平内 有紀 (鷹少剣) 21
- 上村 吉生 (東住剣) 22
- 小宮山仁士 (目黒基地) 23
- 中迎 菫平 (東剣友) 24
- 浜 二郎 (駒体剣) 25
- 黒木 大聖 (三機剣) 26

## 少年団体

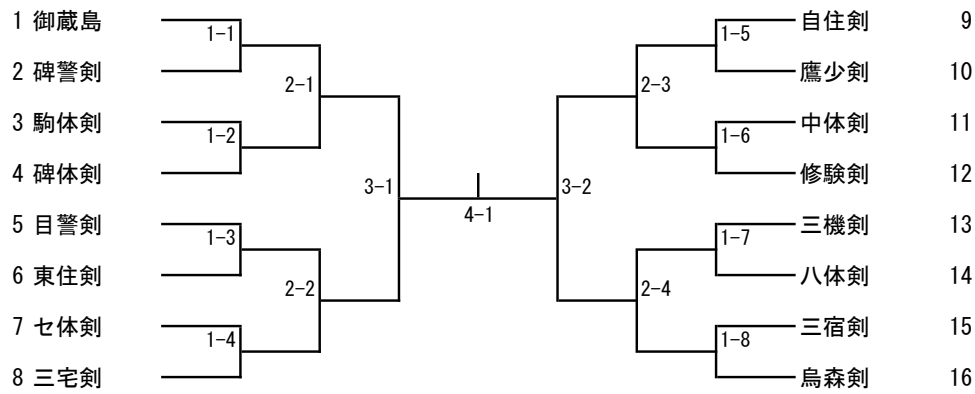

## 中学団体

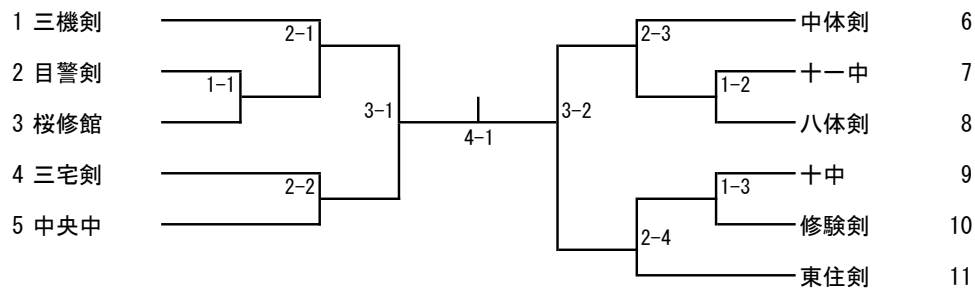

## 高校団体

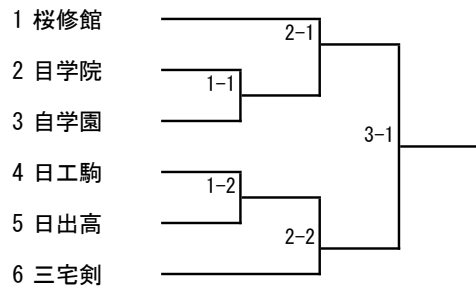

## 一般団体

